

Lagern



Im Bereich der Lagerung sind besonders platzsparende Systeme gefragt. Von der geschlossenen Lagerung im STE-Schrank, über den Durchreiheschrank, den Container-Einfahr-Durchreiheschrank, dem Shuttle-Parkschrank bis hin zur offenen Lagerung auf STE- und Fachbodenregalen bietet BLANCO flexible und modular aufgebaute Lagersysteme, die speziell auf individuelle Bedürfnisse ausgerichtet sind.

Schranksysteme:

- Aus pulverbeschichtetem Stahlblech oder Edelstahl
- Doppelwandige Sandwichbauweise für höchste Stabilität
- Patentierter Scharniermechanismus mit Zuhaltfunktion für eine saubere Lagerung von Sterilgut
- Flexible Innenausstattung, z.B. mit Borden, Auflegewinkeln oder Schwerlastauszügen

Regalsysteme:

- Komplett aus Edelstahl
- STE-Regal, z.B. mit Auflegewinkeln oder Auszügen
- Fachbodenregale mit einwandiger oder doppelwandiger Bordausführung
- Flexible Maßordnung für eine exakte Anpassung an die jeweiligen Raumverhältnisse
- Höhenverstellbare Lagerungskomponenten
- Hygienische Verarbeitung

Griff-Wahl:

- Griffmuschel im Edelstahl-Look oder Bügelgriff in Edelstahl
- Versenkte Griffmuscheln



STE-Lagerungsschränke

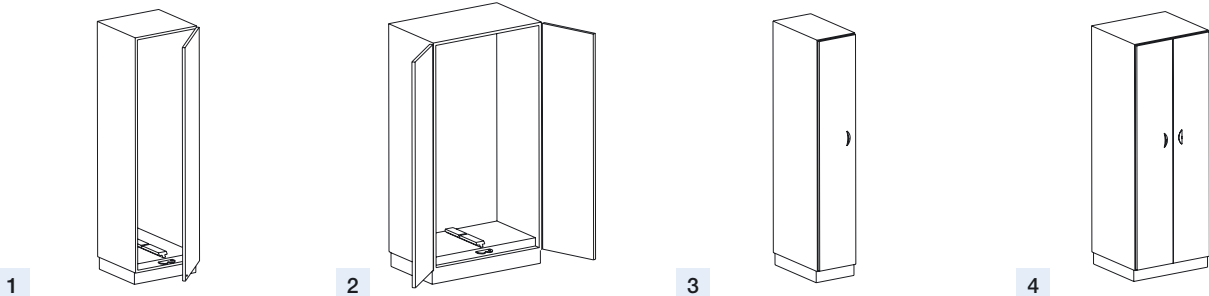

	Ausführung	Kapazität	Maße (B x T x H)	Material	Art.-Nr.
Parkschrank für Shuttle-Einschubgestell					
Zur geschlossenen Lagerung des Sterilguts, das im Shuttle-Einschubgestell aufbewahrt wird, doppelwandige Sandwichbauweise, mit Flügeltür, Türanschlag rechts oder links bei einer Flügeltür, mit doppeltem Boden, mit Führungsprofil zur Fixierung des Einschubgestells im Schrank, mit integrierter frontseitiger Andockvorrichtung					
1	1 Flügeltür 1 Griffelement	für Einschubgestell 1 x 3 STE	470 x 757 x 2100 mm	Stahlblech, pulverbeschichtet CNS 18/10	537 673 547 673
2	2 Flügeltüren 2 Griffelemente	für Einschubgestelle 2 x 3 STE	870 x 757 x 2100 mm	Stahlblech, pulverbeschichtet CNS 18/10	537 674 547 674
		für Einschubgestell 1 x 6 STE	800 x 757 x 2100 mm	Stahlblech, pulverbeschichtet CNS 18/10	537 674 547 674
		für Einschubgestell 1 x 9 STE	1150 x 757 x 2100 mm	Stahlblech, pulverbeschichtet CNS 18/10	537 674 547 674
STE-Hochschrank					
Typ CMFBH, mit Flügeltür, Türanschlag rechts oder links bei einer Flügeltür, geeignet zur Aufnahme von STE-Containern oder Sterilgutkörben, mit CNS-Innengestell zur Aufnahme von STE-Lagerungskomponenten, doppelwandige Sandwichbauweise, Schrank ohne Innenausstattung					
3	1 Flügeltür 1 Griffelement	für 1 x 5 1/2 STE	400 x 680 x 2100 mm	Stahlblech, pulverbeschichtet CNS 18/10	542 931 542 933
4	2 Flügeltüren 2 Griffelemente	für 2 x 5 1/2 STE	730 x 680 x 2100 mm	Stahlblech, pulverbeschichtet CNS 18/10	542 932 542 934
	2 Flügeltüren 2 Griffelemente	für 3 x 5 1/2 STE	1060 x 680 x 2100 mm	Stahlblech, pulverbeschichtet CNS 18/10	542 932 542 934
Borde zur Ausstattung des Shuttle-Parkschranks					
Bord einwandig, zur Ausstattung des Shuttle-Parkschranks, mit Bordträgern					
		für den Parkschrank 1 x 3 STE	423 x 707 x 25 mm	CNS 18/10	537 932 17
		für den Parkschrank 6 STE	753 x 707 x 25 mm		537 932 18
		für den Parkschrank 9 STE	1103 x 707 x 25 mm		537 932 19
		für den Parkschrank 2 x 3 STE	823 x 707 x 25 mm		537 932 20
Bord doppelwandig, zur Ausstattung des Shuttle-Parkschranks, mit Bordträgern					
		für den Parkschrank 1 x 3 STE	423 x 707 x 25 mm	CNS 18/10	537 985 17
		für den Parkschrank 6 STE	753 x 707 x 25 mm		537 985 18
		für den Parkschrank 9 STE	1103 x 707 x 25 mm		537 985 19
		für den Parkschrank 2 x 3 STE	823 x 707 x 25 mm		537 985 20

Einfahr-/Durchreisheschränke

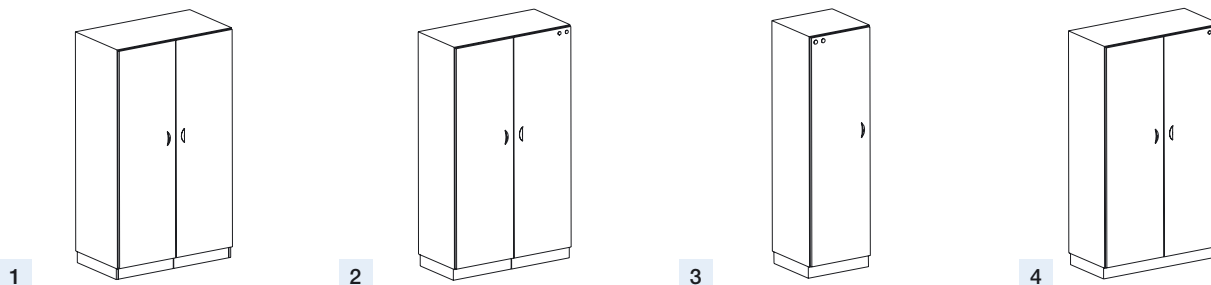

Ausführung	Maße	Material	Art.-Nr.
1 Einfahrschrank			
Geeignet zum Einfahren von Container-Transportwagen, Typ MBHEE, mit Schleppsockel, doppelwandige Sandwichbauweise, ohne Innenausstattung, mit Rückwand			
2 Flügeltüren 2 Griffelemente (1 Flügeltür und 1 Griffelement bis 660 mm Breite)	Länge: 600–1500 mm Breite: 557–957 mm Höhe: 1200–2400 mm	Stahlblech, pulverbeschichtet	537 629
		CNS 18/10	547 629
2 Einfahrschrank-Durchreisheschrank			
Geeignet zum Einfahren von Container-Transportwagen, ideal geeignet zur Durchreiche zwischen sterilem und unsterilem Bereich, Typ MFBHDF mit 4 gegenüberliegenden Flügeltüren, mit einer gegenseitigen elektromagnetischen Verriegelung, mit Schleppsockel, doppelwandige Sandwichbauweise, ohne Innenausstattung			
4 Flügeltüren 4 Griffelemente (2 Flügeltüren und 2 Griffelemente bis 660 mm Breite)	Länge: 600–1500 mm Breite: 557–900 mm Höhe: 1200–2400 mm	Stahlblech, pulverbeschichtet	542 397
		CNS 18/10	542 386
Durchreisheschrank			
Ideal geeignet zur Durchreiche zwischen sterilem und unsterilem Bereich, Typ MFBDRH mit gegenüberliegenden Flügeltüren, mit gegenseitiger elektromagnetischer Verriegelung, ausgestattet mit 4 Borden, doppelwandige Sandwichbauweise			
3 2 Flügeltüren Türanschlag rechts oder links 2 Griffelemente (1 Flügeltür und 1 Griffelement bis 660 mm Breite)	Länge: 275–750 mm Breite: 460–600 mm Höhe: 1200–2400 mm	Stahlblech, pulverbeschichtet	542 005
		CNS 18/10	542 008
4 4 Flügeltüren 4 Griffelemente (2 Flügeltüren und 2 Griffelemente bis 660 mm Breite)	Länge: 600–1500 mm Breite: 920–1200 mm Höhe: 1200–2400 mm	Stahlblech, pulverbeschichtet	542 006
		CNS 18/10	542 007

Durchreiheschränke/-fachanlagen

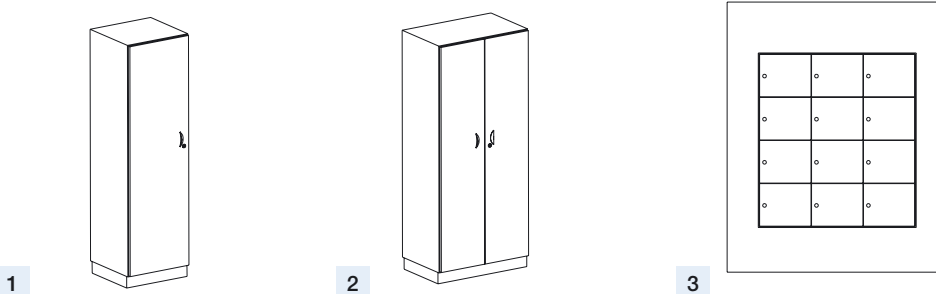

	Ausführung	Maße	Material	Art.-Nr.	
Abschließbarer Durchreiheschrank					
Ideal geeignet zur Durchreiche zwischen sterilem und unsterilem Bereich, Typ MFBHDR mit gegenüberliegenden Flügeltüren, mit gegenseitiger elektromagnetischer Verriegelung, ausgestattet mit 4 Borden, doppelwandige Sandwichbauweise					
1	2 Flügeltüren Türanschlag rechts oder links	Drehstangenschloss mit Schlüsselbetätigung 2 Griffelemente	Länge: 275–750 mm Breite: 200–900 mm Höhe: 1200–2400 mm	Stahlblech, pulverbeschichtet	542 395
				CNS 18/10	542 367
		Drehstangenschloss mit Dreholive kein Griffelement		Stahlblech, pulverbeschichtet	542 395
				CNS 18/10	542 367
2	4 Flügeltüren	Drehstangenschloss mit Schlüsselbetätigung 4 Griffelemente	Länge: 600–1500 mm Breite: 200–900 mm Höhe: 1200–2400 mm	Stahlblech, pulverbeschichtet	542 396
				CNS 18/10	542 394
		Drehstangenschloss mit Dreholive kein Griffelement		Stahlblech, pulverbeschichtet	542 396
				CNS 18/10	542 394
Verriegelung für Durchreichfach-Anlage					
	Gegenseitige elektromagnetische Verriegelung, bei zwei gegenüberliegenden Türen für Durchreichfachanlage und Durchreiheschrank			340 457	
Durchreichfach-Anlage für STE-Abmessung					
3	Geeignet zum Einbau in Mauerdurchbrüche oder als Raumteiler, selbsttragende, stabile Edelstahlkonstruktion, Oberfläche seidenmatt, 180 Korn geschliffen, vorne 4 Flügeltüren, 4 Griffelemente, verschließbar mit Dreholive, doppelwandige Sandwichbauweise, 4 Fächer				
	Rückseite offen	400 x 680 x 2100 mm	CNS 18/10	537 998 01	
	Rückseite mit Flügeltür, abschließbar			537 998 02	
Durchreichfach-Anlage für ISO-Abmessungen					
3	Geeignet zum Einbau in Mauerdurchbrüche oder als Raumteiler, selbsttragende, stabile Edelstahlkonstruktion, Oberfläche seidenmatt, 180 Korn geschliffen, vorne 4 Flügeltüren, Anschlag rechts, verschließbar mit Dreholive, 4 Griffelemente, doppelwandige Sandwichbauweise				
	Rückseite offen	460 x 680 x 2100 mm	CNS 18/10	537 999 01	
	Rückseite mit Flügeltür, abschließbar			537 999 02	

STE-Lagerung

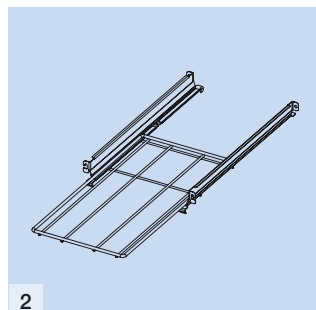

Bezeichnung	Ausführung	Kapazität	Maße (B x T x H)	Art.-Nr.
STE-Regal aus CNS 18/10				
1 STE-Regal Einzelelement mit Schraubfüßen und Abschlusskappen aus Kunststoff	Bestehend aus 2 Regalstehern, Kreuzstrebe, Dach- und Bodenblech Max. 600 kg Feldlast	Max. 5 x 1 STE-Körbe oder max. 11 x 1/2 STE-Körbe pro STE-Regal	355 x 615 x 2100 mm Höhenraster 170 mm	542 908
STE-Anbau-Regal Einzelelement mit Schraubfüßen und Abschlusskappen aus Kunststoff	Bestehend aus 1 Regalsteher, Dach- und Bodenblech Max. 600 kg Feldlast	Max. 5 x 1 STE-Körbe oder max. 11 x 1/2 STE-Körbe pro STE-Regal	330 x 615 x 2100 mm Höhenraster 170 mm	542 917
STE-Regalständer	Mit Schraubfüßen und Abschlusskappen aus Kunststoff		615 x 2100 mm Höhenraster 170 mm	542 907
Kreuzstrebe für Regalständer	Zur Montage und Stabilisierung des STE-Regals			600 774
Auflagewinkel für STE-Regal	Notwendige Menge pro Grundregal: 1 bis 11 Paar			542 889
Abstandhalter für STE-Regal	Wird nur benötigt, wenn STE-Regal mit Auflagewinkeln ausgestattet wird			542 878
Bord gelocht für STE-Regal				600 777
Bord für STE-Regal				600 778
STE-Schwerlastauszug				
2 Für STE-Schränke, STE-Regal und Shuttle-System Zum Abstellen von Containern und Sterilgutkörben Bestehend aus 1 Drahtablage und 2 Auflagewinkeln mit Kunststoff-Laufschiene, mit 2/3-Auszug und Auszugsstopp, zum Einhängen Max. Tragkraft 25 kg CNS 18/10, elektrolytisch poliert			292 x 600 mm (Maß Drahtauflage)	542 529

Regalsysteme

Regalsysteme

Bestellinformationen: Die BLANCO Regalsysteme gibt es in verschiedenen Höhen, Breiten und Tiefen. Alle Regale sind Anbau-Regale, die nach Bedarf erweitert werden können. Außerdem können Sie unterschiedlich hohe Regale erweitern, miteinander kombinieren oder ein schmales Regal an ein breites Regal anbauen. Eine Übereckmontage ist auch möglich. Die Regalständer erhalten an der Rückseite Kreuzstreben, die durch Schrauben verbunden werden.

Ein einzeln aufgestelltes Grundregal besteht aus:
2 Regalständern und 1 Kreuzstrebe



Ein Grundregal mit Anbauregal besteht aus:
3 Regalständern und 1 Kreuzstrebe



Ein Regal mit 3 Regalfeldern besteht aus:
4 Regalständern und 1 Kreuzstrebe



Die Regalständer erhalten durch verschraubte Kreuzstreben einwandfreie Standfestigkeit. Deshalb reicht es aus, wenn hinter jedem dritten Regal eine Kreuzstrebe angebracht wird. Für 4 bis 6 Regale werden 2 Kreuzstreben benötigt. Die Anzahl der Kreuzstreben erhöht sich mit der Anzahl der Regalständer schrittweise.



Anbauregale sind schmaler als das Grundregal. Es ist nur ein weiterer Regalständer erforderlich. Durch das Anbausystem sind Maßabweichungen gegenüber den Maßen des Grundregales gegeben. Die Maßabweichungen der BLANCO-Regale sind auf der Zeichnung dargestellt.

Die Fachlast beträgt bei gleichmäßig verteilter Belastung:
Blechrostauflagen: 600–1000 mm breit 150 kg
1200–1500 mm breit 100 kg
Geschlossene Auflagen: 600–1200 mm breit 150 kg
1400–1500 mm breit 125 kg

Die Feldlast beträgt max. 1200 kg.
Technische Änderungen vorbehalten.

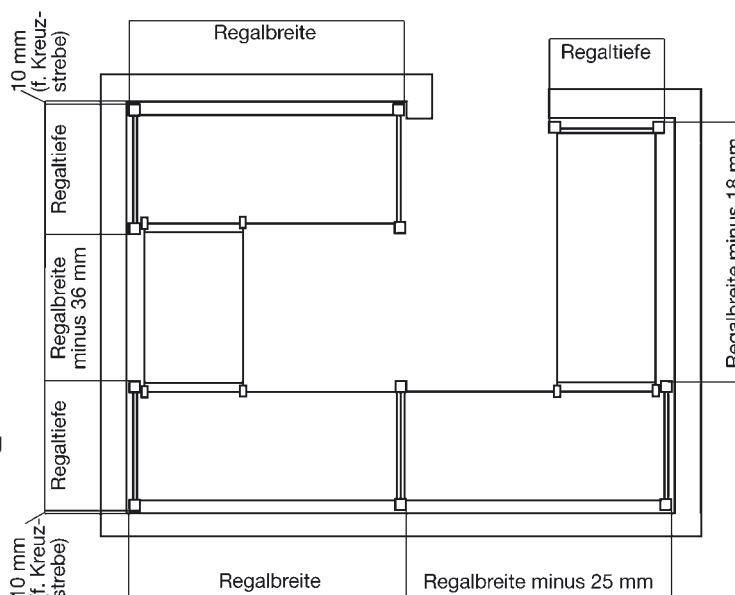

Regalsystem aus Edelstahl

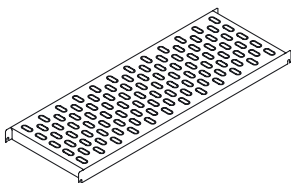
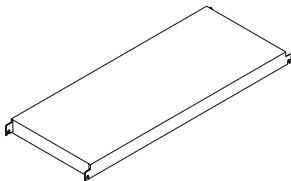
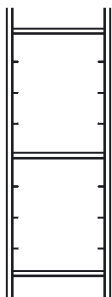
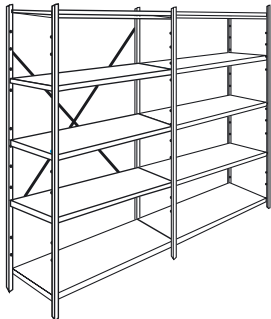

Modellbezeichnung	Ausführung	Maße	Art.-Nr.
Regal bestehend aus 2 Regalstehern, Kreuzstrebe und Borden	Einzelement mit Schraubfüßen und Abschlusskappen aus Kunststoff	Höhe 1800, 2000 und 2100 mm, Breite und Tiefe variabel	542 918
Anbauregal bestehend aus 1 Regalsteher und Borden	Höhenraster 75 mm Max. Feldlast: 1200 kg		542 919

Höhe in mm	Art.-Nr.	Art.-Nr.	Art.-Nr.	Art.-Nr.
	Regaltiefe 300 mm	Regaltiefe 400 mm	Regaltiefe 500 mm	Regaltiefe 600 mm
Regalständer				
1800	542 796	542 797	542 798	542 799
2000	542 800	542 801	542 802	542 803
2100	542 602	542 603	542 604	542 605

Breite in mm	Art.-Nr.	Art.-Nr.	Art.-Nr.	Art.-Nr.
	Regaltiefe 300 mm	Regaltiefe 400 mm	Regaltiefe 500 mm	Regaltiefe 600 mm

Geschlossene Auflage für Regalsystem, Boden glatt, einwandig				
600	542 696	542 708	542 719	542 730
800	542 698	542 710	542 721	542 732
900	542 699	542 711	542 722	542 733
1000	542 700	542 712	542 723	542 734
1200	542 703	542 714	542 725	542 736
1400	542 705	542 716	542 727	542 738
1500	542 706	542 717	542 728	542 739

Blechrostaufgabe, Boden gelocht				
600	542 608	542 618	542 630	542 641
800	542 610	542 620	542 632	542 643
900	542 611	542 621	542 633	542 644
1000	542 612	542 622	542 634	542 645
1200	542 614	542 624	542 636	542 647
1400	542 615	542 627	542 638	542 649
1500	542 616	542 628	542 639	542 650

Modellbezeichnung	Ausführung	Material	Art.-Nr.
Kreuzstrebe für Regalständer			542 784
Eckverbindungsklammernpaar		Kunststoff	542 920
Wandbefestigung	Ohne Befestigungsmaterial	CNS 18/10	542 921
Bodendruckverteilungsplatte		CNS 18/10	542 922

Regalsystem aus Edelstahl

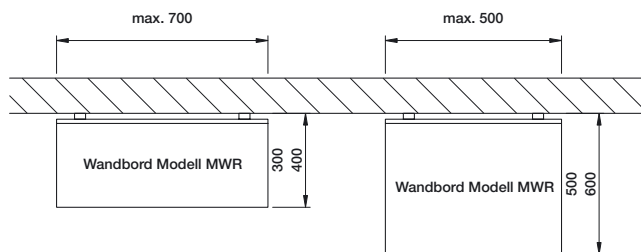

1

Modellbezeichnung	Ausführung	Maße	Art.-Nr		
1 Glattes Wandbord mit geschliffener Oberfläche, 240 Korn	Allseitig 30 mm abgekantet Tragkraft bei gleichmäßig verteilter Last: 75 kg pro lfd. m Mit Stehbord hinten	einwandig	Befestigungsabstand mit Konsole max. 700 mm	300 mm tief	536 993 01
				400 mm tief	536 993 02
			max. 500 mm	500 mm tief	536 993 03
				600 mm tief	536 993 04
		doppelwandig	max. 700 mm	300 mm tief	536 994 01
				400 mm tief	536 994 02
			max. 500 mm	500 mm tief	536 994 03
				600 mm tief	536 994 04
Konsolen Typ KO-V	CNS 18/10	für Wandschiene:		300 mm tief	536 996 01
				400 mm tief	536 996 02
				500 mm tief	536 996 03
				600 mm tief	536 996 04
Wandschiene Typ VS	CNS 18/10	Ausgestattet mit Schlitzraster zum Einhängen der Konsolen in beliebiger Höhe		300 mm lang	536 995 01
				600 mm lang	536 995 02
				900 mm lang	536 995 03
				1200 mm lang	536 995 04
				1500 mm lang	536 995 05
				1800 mm lang	536 995 06
				2000 mm lang	536 995 07